

# Insektenschutz

Für ein angenehmes Wohnen



# Ihr Insektenschutz für mehr Wohnqualität

Fast unsichtbar, superfein und doch langlebig, hält das Insektenschutzgewebe unerwünschte Insekten aus ihren Räumen fern. Gleichzeitig ist es licht- und luftdurchlässig und sorgt so für ein angenehmes Wohlfühl ohne unerwünschte Insekten.

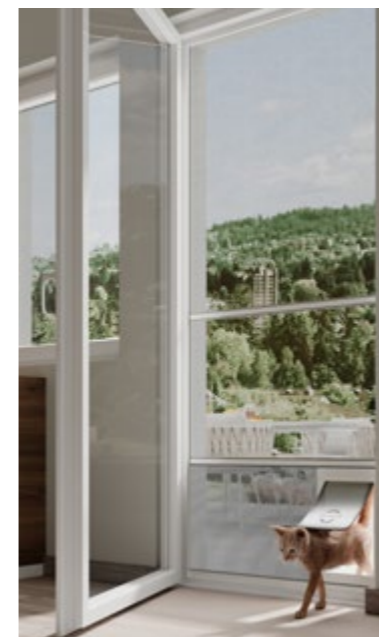

## Produktvorteile unseres Insektenschutzes

- Ausgefeilte Technik (Eckpunkte mit Aluminiumwinkel verstärkt)
- Höchste Qualität
- Massanfertigung
- Unglaublich langlebig
- Gewebe für sämtliche Anwendungen (UltraView, AntiPoll, PetScreen ...)
- Einfache Montage und Bedienung
- Das Polltec-Gewebe schützt Sie vor Pollen und anderen Luftverschmutzungen



# Insektenschutzrahmen ClipFix

Die ideale Lösung für Kunststofffenster. Der ClipFix-Insektenschutzrahmen wird einfach von innen in den Fensterrahmen gedrückt. Schnell und einfach zu installieren. Dank der patentierten Schnapptechnik passt er sich dem Fensterrahmen perfekt an.



Ohne Bohren und Schrauben

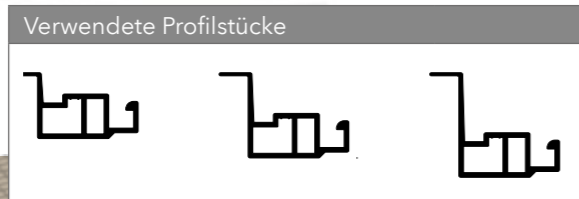
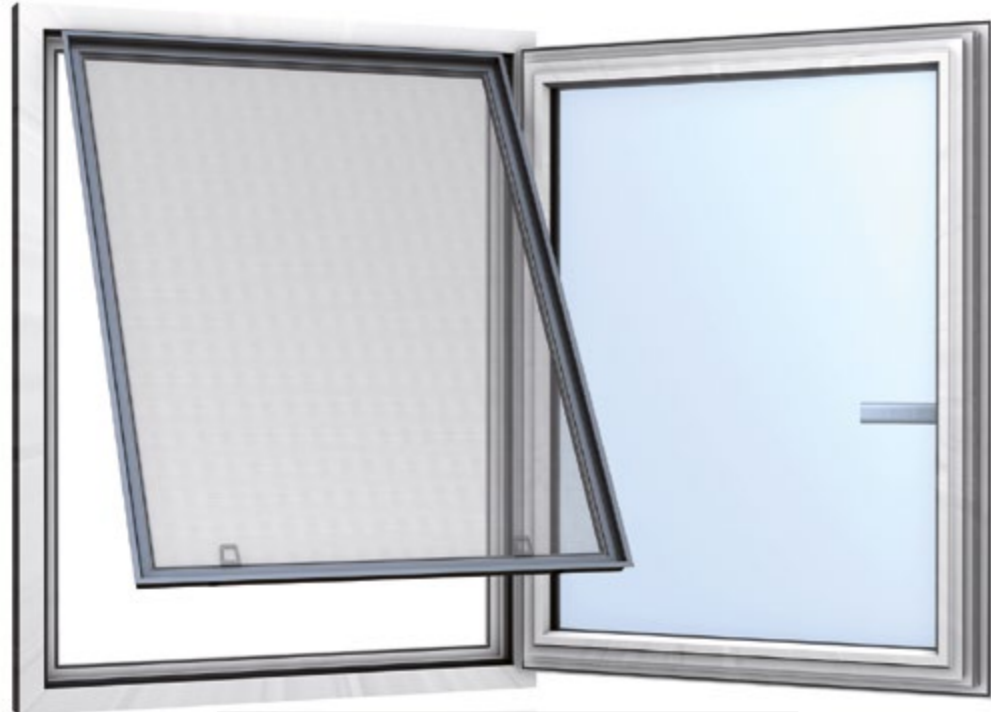

## Variante SR1

Für ein- und zweiflügelige Kunststofffenster über beide Rahmen. (Ausladung der Mittelsprosse und der Zierleisten des Fensterflügels beachten).

## Andere Varianten SR5 / SR6

Speziellösung bei Kunststoff-Stulpfenstern und engen Platzverhältnissen. Mit Dichtungsbürste, seitlich, auf Mittelsprosse. Verschiedene Formvarianten für andere Arten von Fenstern.

## Variante SR2

Bei Kunststoff-Stulpfenstern auf den erstöffnenden Flügel. Mit Dichtungsbürste, frontseitig, auf die Mittelsprosse.

## Masse in mm

Breite 300 - 1800 mm  
Höhe 300 - 2400 mm

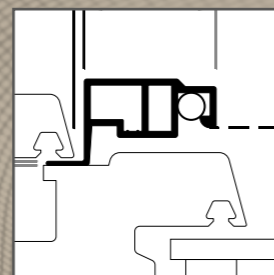

SR1

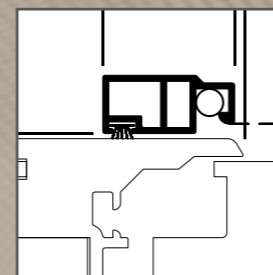

SR2

Mehrere Profiltiefen verfügbar.

Ideale Lösung für Kunststofffenster

- Einfacher Ein- und Ausbau
- Rahmenneigung von mind. 10°
- Passt sich dem Fensterrahmen von innen an
- Kann auch in denkmalgeschützten Gebäuden verwendet werden
- Leichte Reinigung
- Schlankes Design
- Ohne Bohren und Schrauben

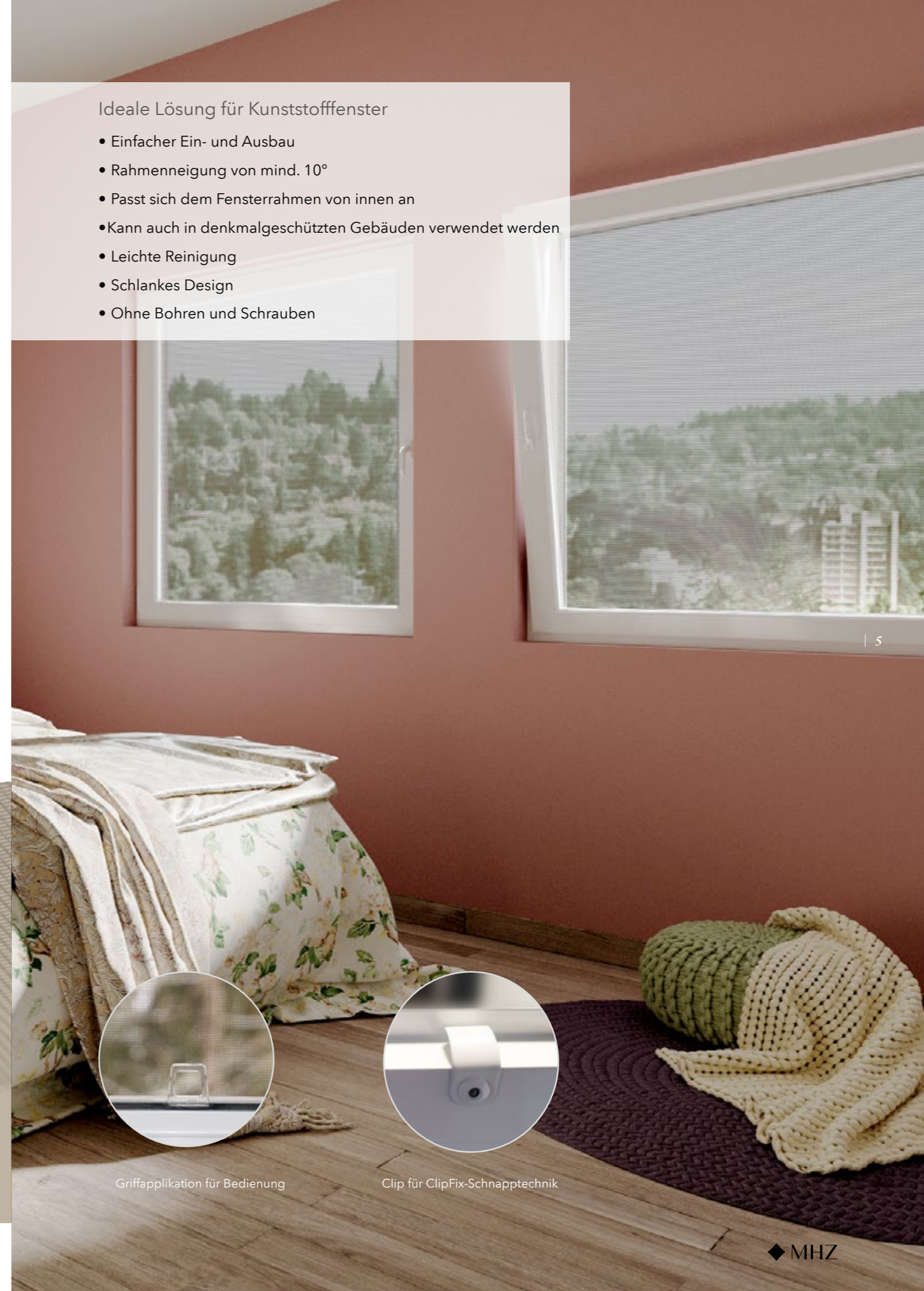

Griffapplikation für Bedienung



Clip für ClipFix-Schnapptechnik



# Spannrahmen

Holz- und Metallfenster gibt es in unzähligen Formen und Ausführungen. Der Spannrahmen passt sich optimal an und bietet individuelle Lösungen. Er lässt sich mühelos von aussen in jeden Fensterrahmen einhängen.



Ohne Bohren und Schrauben



Verwendete Profilstücke

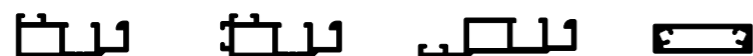

## Variante SR1

Typ 1330SR bei ein- und zweiflügeligen Fenstern mit umlaufend gleicher Rahmenstärke. Typ 1141SR bei Fenstern mit Überstand und engen Platzverhältnissen.

## Variante SR2

Bei Stulpfenstern auf den erstöffnenden Flügel. Mit Dichtungsbürste, frontseitig, auf die Mittelsprosse.

## Varianten SR3 / SR4

Bei ein- und zweiflügeligen Fenstern mit schmalem oder flächenversetztem Wetterschenkel.

## Varianten SR5 / SR6 und SR\*-S1 / SR\*-S2

SR5/SR6 bei Storenlaufschienen, die ins Rahmenlicht ragen. Variante SR\*-S1 mit frontseitiger Bürste nach oben oder unten. Variante SR\*-S2 mit seitlicher Bürste an der Wand.

## Masse in mm

Breite 300 - 1800  
Höhe 300 - 2400

Für Holz-, Kunststoff- oder Aluminiumfenster

- Passt sich an sämtliche Fensterformen an
- Besonders stabil und langlebig
- Keine Vibrationen am Rahmen
- Ohne Montagespuren am Fensterrahmen
- Äusserst windbelastbar
- Diskretes Design dank transparenten Griffapplikationen
- Ohne Bohren und Schrauben

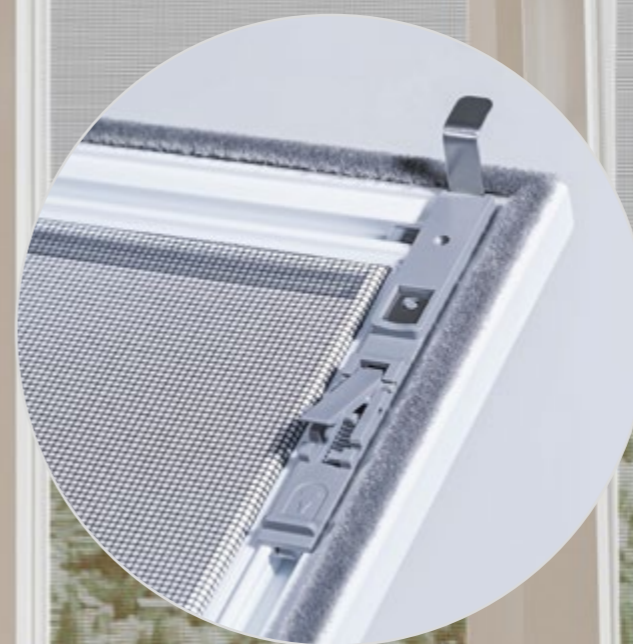

Einstellbare obere und untere Halterungen mit patentiertem Federsystem an der Oberseite

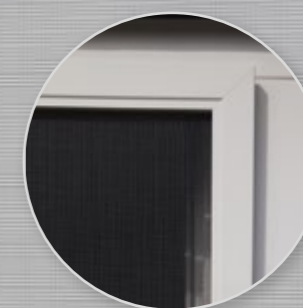

Ansicht der Eckpunkte Ohne Bohren und Schrauben

Sonderform

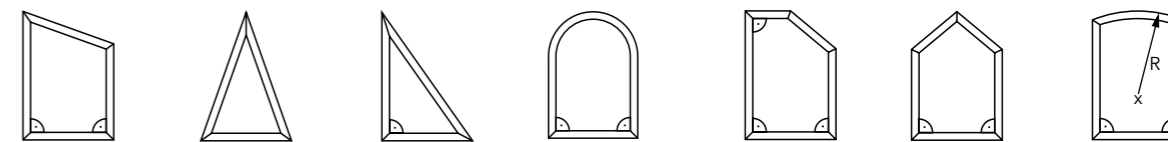

SF 1 SF 2 SF 3 SF 4 SF 5 SF 6 SF 7

ANDERE FORMEN AUF ANFRAGE



# Fensterrollos

Ein flexibler Insektenschutz, der sich Ihren Bedürfnissen anpasst ...

Wenn Sie den Insektenschutz nicht benötigen, lassen Sie ihn mit einer einfachen Handbewegung im Rollokasten verschwinden. Ihre Fensterrollos lassen sich nach Ihren Wünschen einfach und komfortabel bedienen.



Befestigung und flache Griffapplikation



Höhenverstellbarer unterer Anschlag



Abdeckung

## Varianten FR6 bis FR8

Für die Montage in Holz-, Isolations- oder Mauerlaibungen. Befestigung, seitlich, durch Kastenabschlussdeckel.

## Varianten FR4/FR5

Für die Frontmontage direkt auf den Fensterrahmen. FR4 wird aussen vor das Fenster montiert, FR5 bei Dachfenstern innen aufgesetzt.



① Die Rollfeder kann jederzeit nachgestellt werden.

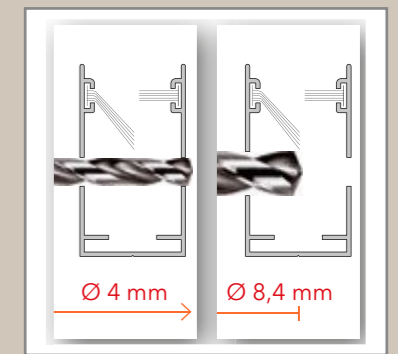
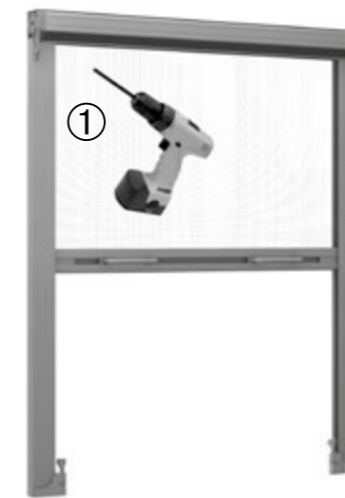

Schritt 1

Schritt 2

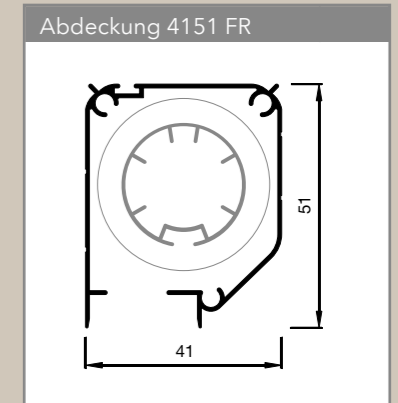

Passt sich an alle Fensterformen an

- Einfache und bequeme Bedienung
- Leise dank Federbremsen
- Auch für Dachfenster geeignet
- Auch mit Kettenzug möglich

Masse in mm, abhängig von gewählter Variante

Breite 500 - 2400	800 - 2000
Höhe 1700 - 2400	
Breite 500 - 2000	800 - 1600
Höhe 1700 - 2400	



# Plissee-Türen

Bei den Plissee-Türen wird der Insektenschutz wie bei einem Akkordeon zusammengefoldet. Die Plissee-Tür ist deshalb sehr leicht zu bedienen und benötigt nur wenig Platz (Tiefe 22 mm).

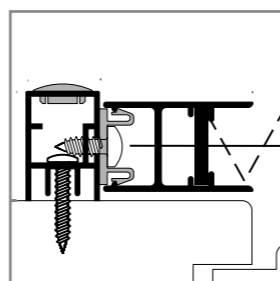
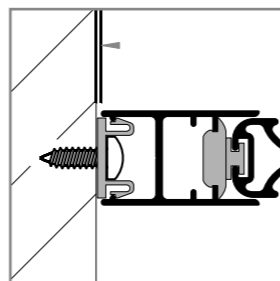
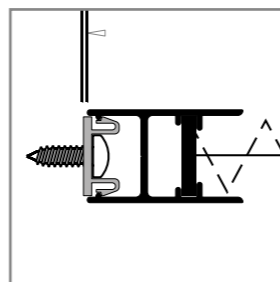
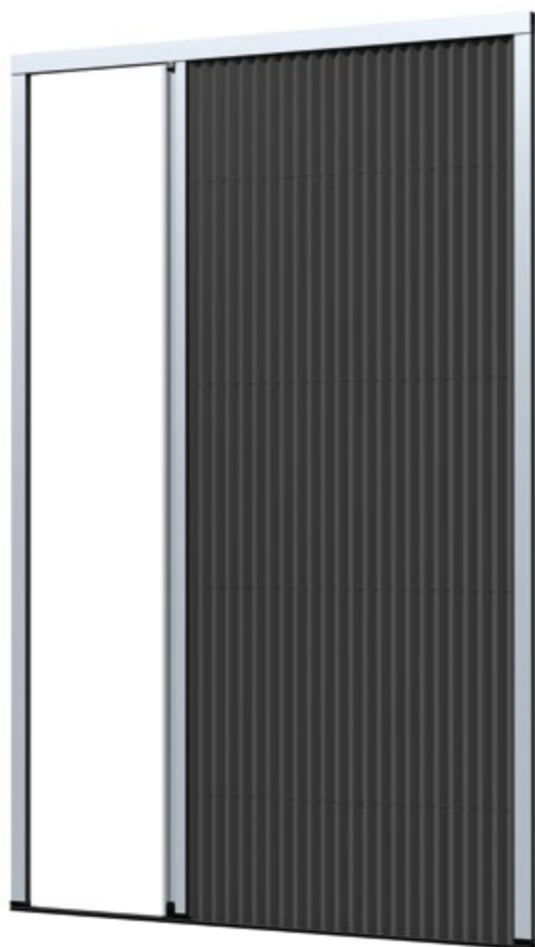

Mögliche Montage an Vorderseite

10 |

**Leises Modell für Türen mit engen Platzverhältnissen.**

## Geprüft und bereit zur Montage

Vormontage mit Bestellmassen in Testumgebung, Einstellung der Schnurspannung und gründliche Funktionskontrolle. Die Plissee-Türen werden einbaufertig geliefert. Alles in MHZ-Qualität.

## Masse in mm

Breite 700 - 3000  
Höhe 1600 - 3000

## Varianten TP1 / TP2 / TP3

Ein- oder zweiteilige Plissee-Türen für die Montage in Holzlaibungen, mit Isolation oder an Vorderseite. Schräge Stürze müssen ausgeglichen werden.

Zum Ausgleichen von schrägen Wetterbänken stehen Ihnen Schrägprofile mit 3°, 6° und 9° zur Verfügung.

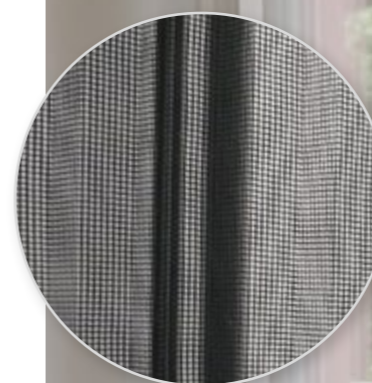
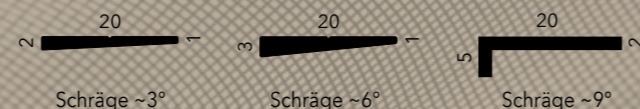

Polypropylen-Gewebe



Griffapplikation Plissee-Tür

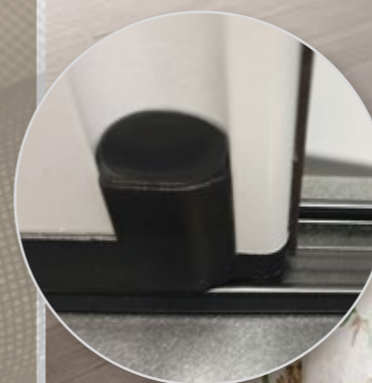

Untere Schiene



## Platzsparende Lösungen

- Ideal bei engen Platzverhältnissen
- Einfache und leise Bedienung
- Horizontal verschiebbar
- Die Montage der Aluminium-Profile (Seitliche Laufschiene und Oberschiene) erfolgt durch zuvor angebrachte Clips



Auch bei engen Platzverhältnissen geeignet

- Schmale Profilstücke für den Einbau zwischen Tür und Roll-laden
- Einfache Bedienung
- Leises Schliessen
- Auch mit Trittschutz möglich

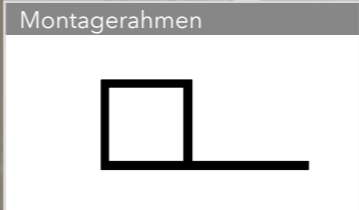

## Drehtüren

Filigraner Insektenschutz bei sehr engen Platzverhältnissen. Die Flügeltür überzeugt durch ihr formschönes und schlichtes Design. Dank schmalen Profilstücken kann sie auch zwischen Scheibe und Rollladen montiert werden.



Der untere Trittschutz sorgt für eine hohe Stabilität und ermöglicht das Öffnen mit dem Fuss. Komfortabler geht es nicht.



### Varianten DT1 / DT2 und DT7 / DT8

Einteilige Flügeltür für die Montage direkt auf den Fenster- oder Türrahmen. Die Varianten DT7/DT8 sind auch bei Fenstern mit Überstand und Türen möglich.

### Varianten DT3 / DT4 / DT5

Ein- und zweiflügelige Türen mit Montagerahmen für die Montage in Holz-, Isolations- oder Mauerlaibungen oder für eine Frontmontage.

### Türschliesser und Trittschutz

Optional können ein Türschliesser sowie ein Trittschutz eingebaut werden. Besonders in Kombination erhöhen sie den Komfort erheblich.

### Haustierklappe

Der Einbau von Katzen- oder Hundeklappen ist möglich und erfolgt auf der Scharnierseite in Kombination mit Fiberglasgewebe (PetScreen). Es stehen vier Größen zur Auswahl.

Masse Haustierklappe	
Haustierklappe Flap-S	135 x 230 mm
Haustierklappe Flap-M	210 x 332 mm
Haustierklappe Flap-L	265 x 435 mm

### Masse in mm, abhängig von gewählter Variante

Breite 500 - 1300	1000 - 2600
Höhe 500 - 2500	500 - 2500



Verwendete Profilstücke



Mittelsprosse



Auch mit Trittschutz möglich

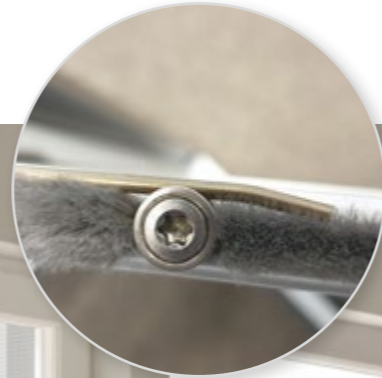

Türschliesser

## Pendeltüren

Die Pendeltür lässt sich nach innen und aussen öffnen, so haben Sie stets beide Hände frei.



Der untere Trittschutz bietet eine optimale Stabilität. Sie ermöglicht auch das Öffnen mit dem Fuss und bietet Ihnen so mehr Bewegungsfreiheit.



**Masse in mm, abhängig von gewählter Variante**

Breite 500 - 1300	1000 - 2600
Höhe 1900 - 2500	1900 - 2500



Praktisches Öffnen von beiden Seiten

- Hoher Komfort (für alle zugänglich)
- Öffnet sanft in beide Richtungen
- Schliesst selbständig und passgenau
- Auch mit Trittschutz möglich

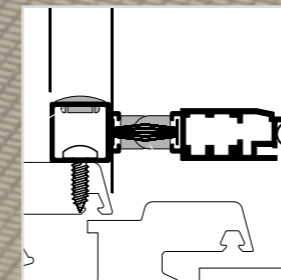

**Varianten PT1 und PT3**

Ein- oder zweiteilige Pendeltüren mit Montagerahmen für die Montage direkt auf den Fenster- oder Türrahmen. Flügel muss nach innen und aussen schwingen können.

**Trittschutz**

Optional kann ein Trittschutz verbaut werden. Der Trittschutz erhöht den Komfort massgeblich und schützt zudem auch das Gewebe.

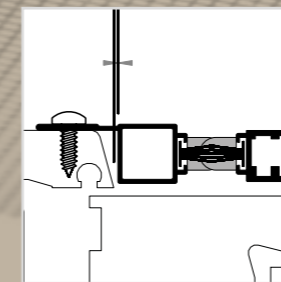

**Varianten PT2 und PT4**

Ein- oder zweiteilige Pendeltüren mit Rahmen mit Flansch für die Montage in den Rahmen von Fenstern oder Türen mit Überstand.

**Ideal für den privaten Gebrauch**

Die Pendeltüren sind besonders für den privaten Gebrauch geeignet.

Haustierklappe möglich.

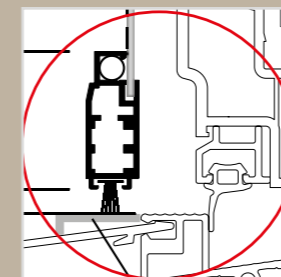

**Varianten PT1-S2 / PT2-S2 und PT3-S2**

Adapterprofil für unteren Abschluss (optional)



# Schiebetüren

Der ideale Insektenschutz für grossflächige Durchgänge. Die Schiebetüren in schlankem Design bieten höchsten Bedienkomfort und bemerkenswerte Stabilität.

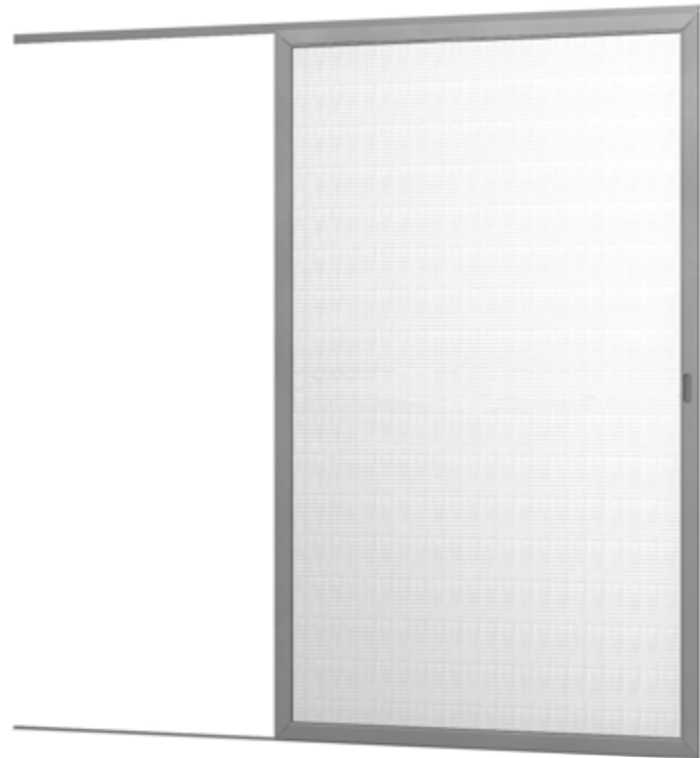

16 |



Antriebseinheit mit Bremse



Für grossflächige Durchgänge

- Bewegliche Schiebetür
- Mehrere Schiebeeinheiten möglich
- Perfekte Stabilität
- Leises fahren dank Rollen auf Schienen

17 |

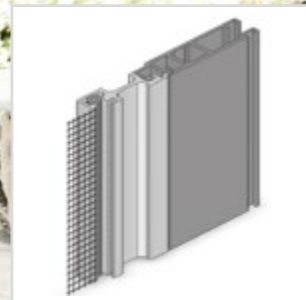

Profilstück Griffapplikation

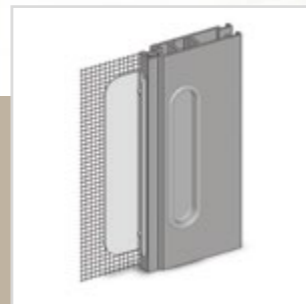

Gewebeschutzplatte



Schiebeelement durch Spezial-Mitnehmer gesichert

## Varianten ST1/ST2/ST3 (einteilig und eingleisig)

Geeignet bei Schiebetüren, Drehrahmen mit Festverglasung sowie bei Stulptüren vor dem ersten Flügel. Die Schieberichtung muss dabei frei sein.

## Varianten ST4/ST5/ST6 (zweiteilig und eingleisig)

Geeignet für zweiteilige Schiebetüren sowie bei zweiflügeligen Balkontüren mit je einer seitlichen Festverglasung. Die Schieberichtung muss dabei frei sein.

## Varianten ST8 / ST6 (mehnteilig und mehrgleisig)

Für die Montage in Mauerlaibungen und die Nische von Schiebetüren. Besonders auch dort, wo Behangführungen den Schiebeweg versperren.

## Traverse

Für mehr Stabilität empfehlen wir eine Mitteltraverse.

Haustierklappe möglich.

## Masse in mm, abhängig von gewählter Variante

Breite 500 - 1800	1000 - 3600
Höhe 600 - 2400	600 - 2400



# Elektrorollos

Elektrorollos sind auf Knopfdruck einsatzbereit und eignen sich für Flächen bis vier Meter Breite oder drei Meter Höhe. Und das Beste daran: Genauso schnell wie der Insektenschutz da ist, verschwindet er auch wieder.



## Antriebsvarianten

- M1 Insektenschutz ELERO Motor 230V RolTop 90 U/Min
- M2 Insektenschutz ELERO Funkmotorotor 230V RolTop 90 U/Min
- M3 Insektenschutz ELERO Motor 230V RolTop 138 U/Min
- M4 Insektenschutz ELERO Funkmotor 230V RolTop 138 U/Min

**Masse in mm**, abhängig von gewählter Variante

Breite 600 - 4000

Höhe 500 - 4000

## Masse der Kassette

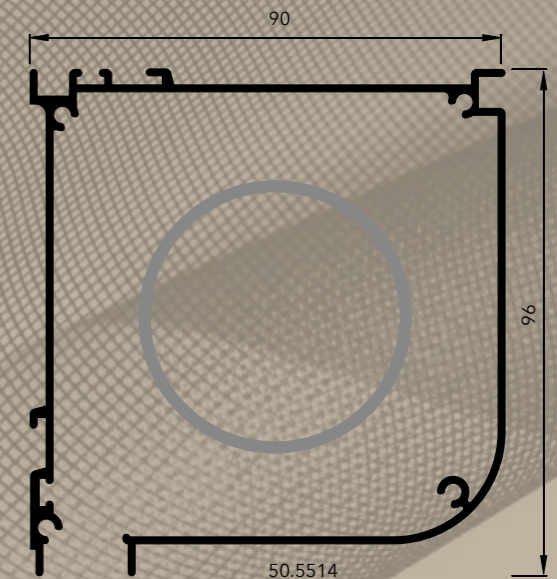
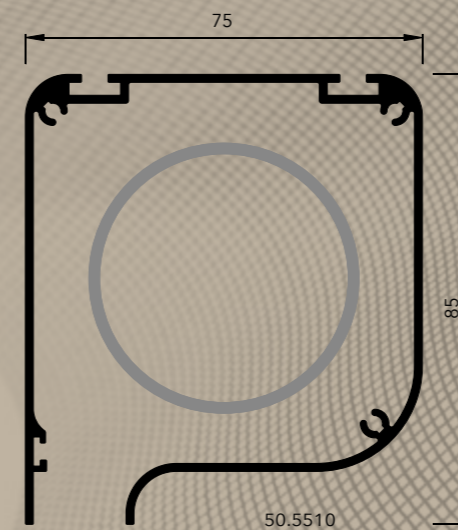
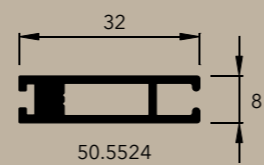
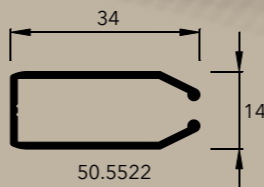
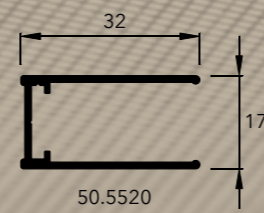



### Ein sauberer Kellerschacht

- Robustes Edelmetallgewebe
- Schützt Ihren Kellerschacht vor Laub und Insekten
- Licht- und luftdurchlässig
- Witterungsbeständig
- Leicht zugänglich

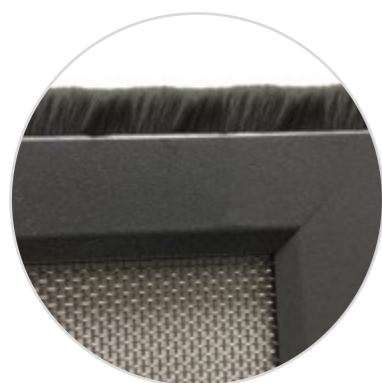
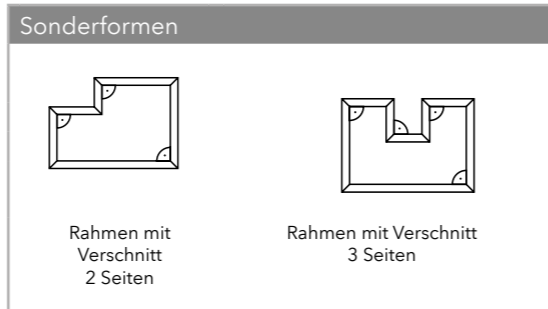

Dichtungsbürsten



Edelmetallgewebe

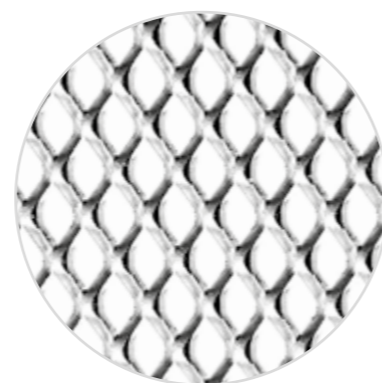

Streckmetall

## Lichtschachtdeckung

Haben Sie genug von Laub und Insekten in Ihrem Kellerschacht? Eine Lichtschachtdeckung erlöst Sie ein für alle Mal vom mühsamen Reinigen Ihres Kellerschachtes.

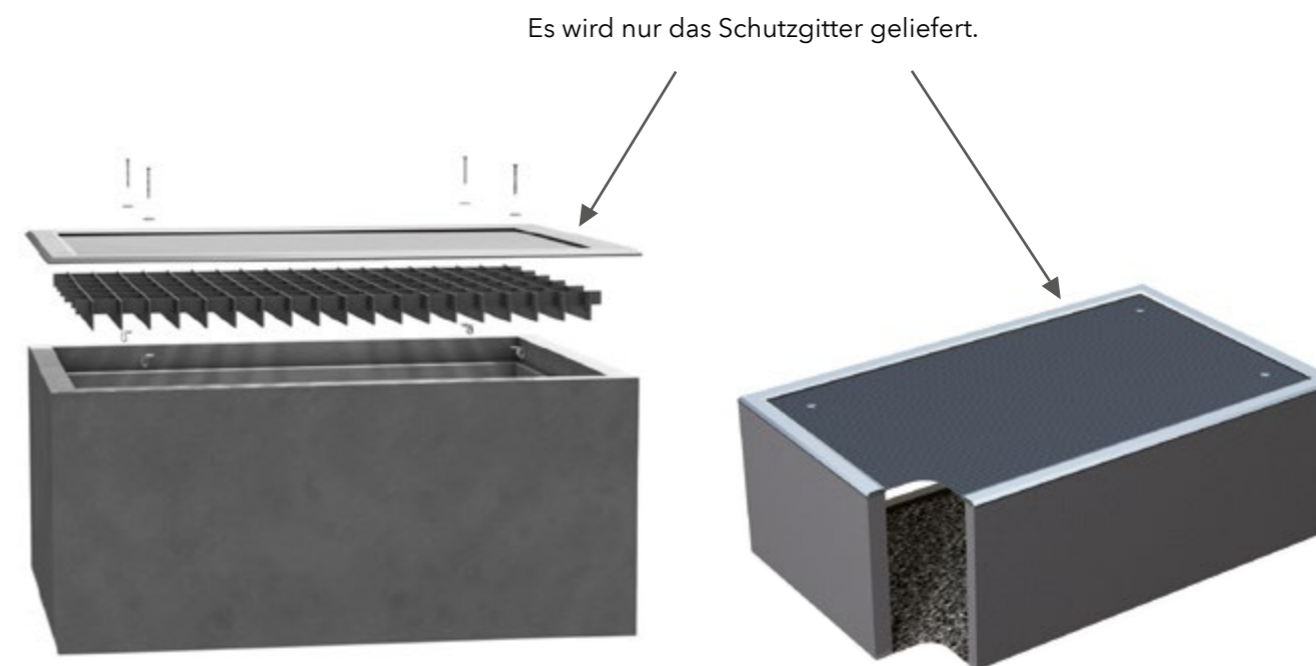

### Variante LA1

Für Lichtschächte mit Wandanschluss; dreiseitig mit Dichtungsbürste nach unten, auf einer Breitseite mit einer Dichtungsbürste Richtung Wand.

### Variante LA2

Für freiliegende Lichtschächte; vierseitig mit Dichtungsbürsten nach unten.

Vorsicht: Nicht geeignet für Wärmepumpen oder geothermische Systeme.

### Standardausführung aus Edelstahl (V2A)

Die Lichtschachtdeckungen sind serienmässig mit einem Edelmetallgewebe ausgestattet. Sie sind für Kellerschächte in Bereichen geeignet, die begehbar, jedoch nicht befahrbar sind.

### Masse in mm





Breite 500 - 2000

Höhe 300 - 1300

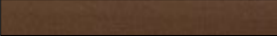
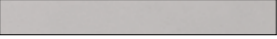

# Insektenschutz - Übersicht

## Profilfarben

 <b>F1 (RAL 9016)</b> weiss pulverbeschichtet matt glänzend	 <b>F2 (RAL 8014)</b> braun pulverbeschichtet matt glänzend	 <b>F3 (E6/EV1)</b> silberfarbig eloxiert	 <b>F4 (Akzo Nobel RW 016-ID-1094)</b> bronze pulverbeschichtet, glänzend seidenmatt wie RAL 8000
 <b>F7 (RAL 7016)</b> anthrazit pulverbeschichtet matt glänzend	 <b>F8 (IGP 591 TE 71385 A10)</b> pulverbeschichtet grau perl- muttfarben (nur für Lichtschacht- abdeckung)	 <b>F9 (RAL, NCS, IGP, VSR)</b> Sonderfarben auf Anfrage	

Sämtliche Sonderfarben nach RAL, NCS oder IGP sind auf Anfrage und gegen einen Aufpreis erhältlich.

# Gewebeeigenschaften

## Standardgewebe

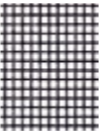
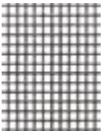
<b>FG00 - Fiberglasgewebe</b> anthrazit für dunkle Fassaden	<b>FG - Fiberglasgewebe Standard</b> grau für helle Fassaden	Farbe: silberfarbig MW: 1.5 × 1.5 mm FD: 0.60 mm OF: 51 % Einsatz: Lichtschachtabdeckungen
 Farbe: anthrazit MW: 1.12 × 1.33 mm FD: 0.30 mm OF: 63 % Einsatz: Rahmen/ Rollos	 Farbe: grau MW: 1.12 × 1.33 mm FD: 0.30 mm OF: 63 % Einsatz: Rahmen/ Rollos	

Lichtschachtabdeckungen Standard Edelstahl, äusserst robust und langlebig

## Gewebe PetScreen

<b>SG05 - Polyestergewebe, sehr robust</b> für Haustierklappen und helle Fassaden	<b>SG06 - Polyestergewebe, sehr robust</b> für Haustierklappen und dunkle Fassaden
 Farbe: grau MW: 0.86 × 1.91 mm FD: 0.64 mm OF: 43 % Einsatz: Rahmen	 Farbe: schwarz MW: 0.86 × 1.91 mm FD: 0.64 mm OF: 43 % Einsatz: Rahmen

**SG11 - UltraView - Fiberglasgewebe,**  
perfekte Sicht nach aussen



Farbe: schwarz  
 MW: 1.23 × 1.23 mm  
 FD: 0.18 mm  
 OF: 76 %  
 Einsatz: Rahmen

**SG10 - AntiPoll**  
Schützt Allergiker vor Pollen und hält Insekten fern.



Farbe: schwarz  
 MW: 1.37 × 0.41 mm  
 FD: 0.29 mm  
 OF: 33 %  
 Einsatz: Rahmen

**SG13 - OptiView (Edelstahl)** sehr robust, perfekte Sicht nach aussen

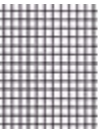

Farbe: schwarz  
 MW: 1.16 × 1.24 mm  
 FD: 0.15 - 0.18 mm  
 OF: 68 - 74 %  
 Einsatz: Rahmen

Legende:  
 MW: Maschenweite  
 FD: Fadendicke  
 OF: offene Fläche (rechnerischer Wert)

Art. Nr.	Gewebeart, Farbe	Max. Breite
FG00	Fiberglas, anthrazit	3200 mm
FG	Fiberglas Standard, grau	3200 mm
SG05	Polyestergewebe robust, grau	1500 mm
SG06	Polyestergewebe robust, schwarz	1500 mm
SG10	AntiPoll, schwarz	2400 mm
SG11	UltraView Fiberglas, schwarz	2400 mm
SG13	OptiView Edelstahl, schwarz	1100 mm
Plissee Polypropylen		3000 mm

Weitere Gewebe erhältlich



### Beschlagteile

Je nach Produkt und Anwendung setzen wir Beschläge aus Edelstahl V2A, Aluminium (silber eloxiert oder einbrennlackiert) oder UV- und witterungsbeständigen Hightechkunststoffen ein.

### Standardgewebe

Rahmen und Rollos:	Fiberglasgewebe anthrazit, UV- und witterungsbeständig
Plissee-Türen:	Polypropylen schwarz, UV- und witterungsbeständig
Lichtschachtabdeckungen:	Edelstahlgewebe roh, UV- und witterungsbeständig

### Keder

Der Keder besteht aus Kunststoff und ist UV- und witterungsbeständig. Erhältlich in den Farben weiss, grau und schwarz passt er perfekt zum Gewebe und den Profilstücken. Nach dem Aushärten hält es das Gewebe perfekt und dauerhaft in der patentierten Kedergasse.

### Montagematerial

Massanfertigungen von MHZ werden ohne Montagematerial geliefert. Die fachgerechte Installation sowie die Beschaffung des geeigneten Montagematerials sind Sache des Fachbetriebes. Einzig bei Insektenschutzrahmen und Lichtschachtabdeckungen ist Standard-Montagematerial enthalten. Abdeckblenden sind den jeweiligen Produkten in der passenden Farbe beigelegt.



---

MHZ GESAMTPROGRAMM | *Lösungen nach Mass*

---

Flächenvorhänge, Rollos, Vertikal-Jalousien, Raffrollos, Plisse-Vorhänge, Horizontal-Jalousien, Vorhangstangen,  
Vorhangschienen, Markisen und Beschattungssysteme, Insektenschutz

---