

**Markisen von Griesser.  
Cassita® II**





## Cassita® II

Ihr modernes, stilvolles Design verleiht der Cassita® II Charme und Eleganz. Die besonders flache, ovale Kassette in Verbindung mit der Zweipunktaufhängung sorgt für ansprechende Leichtigkeit. Tuch und Technik sind sicher in der Kassette untergebracht – wunderbar geschützt vor jedem Wetter. So bleibt Ihre Markise lange Jahre erhalten.





## Produkt-Highlights Cassita® II





### Neues Design – mit formschönen Aluminiumkappen

Die elegante Kassette Cassita® II ist mit 12 cm Höhe besonders flach. Dennoch nimmt sie die gesamte Technik auf und schützt diese zuverlässig vor Wind und Wetter.

- neues puristisches Design
- harmonische, flache Ovalform
- formschöne Aluminiumkappen
- besten Schutz für Tuch und Technik



### Schlanker LongLife Arm – langlebig und geräuscharm

Der neue Arm verfügt über ein äußerst belastbares Hightech-Band.

- über 100.000 Zyklen im Test
- extrem leiser Lauf
- keine Wartung erforderlich
- gesenkgeschmiedetes Aluminium im Gelenk – leicht, aber höchst widerstandsfähig
- exzellenter Tuchstand

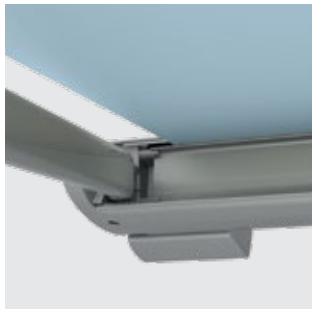

### Zweipunktbefestigung – schnelle Montage und Eleganz

Die Gelenkarme der Cassita® II werden direkt an den Kopfplatten der Kassette platziert. Dies ermöglicht die Befestigung der Markise mit nur zwei Konsolen.

- vereinfachte Wandmontage durch lediglich zwei Wandanschlüsse
- Betonung des eleganten Gesamteindrucks
- Befestigungsschrauben verdeckt



### Einfache Neigungsverstellung – stufenlos und sicher

Die Cassita® II ist mit einer praktischen Verstellkonsole an der Markisenkassette ausgestattet. Dadurch lässt sich die Neigung besonders leicht justieren.

- stufenlose Einstellung von 5 – 45° durch Drehung der Kassette
- vereinfachte Montage
- sicherer Halt und Stabilität bei untergreifenden Winden



### Cassita® II LED – mit formschlüssiger Terrassenbeleuchtung

Für angenehme Beleuchtung auf der Terrasse sorgt die Cassita® II LED. Die Lichtleiste ist farblich auf die Kassette abgestimmt und die Strahler sind beinahe unsichtbar integriert.

- mit Griesser Funksteuerung stufenlos dimmbar
- servicefreundlich: einfacher Austausch einzelner LED-Leuchten ohne Demontage der Markise möglich
- besonders energieeffizient





## Tuchkolektionen, Farben und Steuerung







## TUCHKOLLEKTION

### Collection Cuba

Die Markisendessins der Collection Cuba sind abgestimmt auf die Farbthemen der heutigen Zeit und unterteilt in vier Farbwelten Gran Teatro, Coffee, Cars und Sea. Für jeden Geschmack gibt es das passende Markisentuch. Alle Stoffe besitzen dank modernster Nanotechnologie schmutzabweisende und wasserabstossende Eigenschaften.

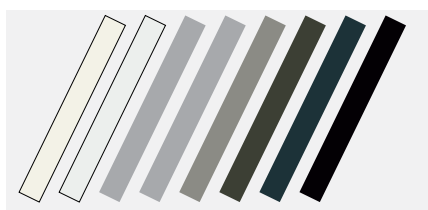







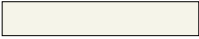

### Oberflächenstruktur

Glatt-Seidenglanz



## UNSERE FARBEN

### GRIESSER BESTSELLER COLORS

			
RAL 9010	RAL 9016	RAL 9006	VSR 140 - Metallic
			
RAL 9007/VSR 907	RAL 7022	RAL 7016	RAL 8019

### WIGA-TREND SPECIAL COLORS (OPTION)

			
Approx. RAL 9010	Approx. RAL 6009	Marrone 04 Metallic	Sparkling Iron Effect
			
Approx. RAL 7016	Approx. DB 703 Metallic	Iron Glimmer Effect P7	Approx. RAL 9006 Metallic
	Kratzfest und widerstandsfähig in edler Struktur-Optik		
Approx. RAL 9007 Metallic			

## STEUERUNG

Opal® Design II kann über verschiedene Steuerungssysteme betrieben werden, vom einfachen Funk-Handsender bis hin zu einer Zentralsteuerung oder einem Gebäudemanagement-System in Abhängigkeit von Zeit, Sonnenstand und Wetter.



## Technik im Detail

### CASSITA® II

Max. Breite	550 cm
Max. Ausfall	300 cm
Kassettengrösse Breite x Höhe (inkl. Konsole)	26.6 cm x 15.5 cm
Motorantrieb	●
Neigungsverstellung	5° - 45°
LED Beleuchtung	○
Funksteuerung	○
Montagevarianten	Wandmontage Deckenmontage Dachsparrenmontage
Markisenarme Collection Cuba	LongLife Arm ●

### LEGENDE

- Standard
- Option



**Ihr Partner:**

Griesser Sonnenschutz - Qualität seit 1882.  
[www.griessergroup.com](http://www.griessergroup.com)

